



Dell™ Studio 1535/1536 Opis gniazd i wtyków

[Przed rozpoczęciem pracy](#)
[Pokrywa dolna](#)
[Bateria pastylkowa](#)
[Pamięć](#)
[Dysk twarde](#)
[Zespół chłodzący procesora](#)
[Moduł procesora](#)
[Pokrywa środkowego panelu sterowania](#)
[Klawiatura](#)
[Karta sieciowa Mini-Card](#)
[Wyświetlacz](#)
[Kamera](#)
[Podparcie dłoni](#)
[Zespół głośników](#)
[Napęd optyczny](#)
[Karta USB/audio](#)
[Mikrofon](#)
[Płyta systemowa](#)
[Zespół zasilacza/akumulatora](#)
[Wpisywanie nowego systemu BIOS](#)

Uwagi, ostrzeżenia i przestrogi

-  **UWAGA:** UWAGA wskazuje na ważną informację, która pozwala lepiej wykorzystać posiadany komputer.
-  **OSTRZEŻENIE:** OSTRZEŻENIE oznacza możliwość uszkodzenia sprzętu lub utraty danych, a także przedstawia sposób uniknięcia problemu.
-  **PRZESTROGA:** PRZESTROGA informuje o sytuacjach, w których występuje ryzyko uszkodzenia sprzętu, obrażeń lub śmierci.

W przypadku zakupu komputera Dell™ serii n, nie mają zastosowania żadne odniesienia do systemu operacyjnego Microsoft® Windows® zawarte w tym dokumencie.

Informacje zawarte w tym dokumencie mogą zostać zmienione bez uprzedzenia.
© 2008 Dell Inc. Wszelkie prawa zastrzeżone.

Powielanie dokumentu w jakikolwiek sposób bez pisemnej zgody firmy Dell Inc. jest surowo zabronione.

Znaki handlowe używane w tym tekście: *Dell* i logo *DELL* są znakami handlowymi firmy Dell Inc.; *Microsoft*, *Windows* oraz *Windows Vista* są znakami handlowymi albo zastrzeżonymi znakami handlowymi firmy Microsoft Corporation w Stanach Zjednoczonych i/lub w innych krajach; *Bluetooth* jest zarejestrowanym znakiem handlowym, którego właścicielem jest firma Bluetooth SIG, Inc. i jest wykorzystywany przez firmę Dell na podstawie licencji.

Tekst może zawierać także inne znaki towarowe i nazwy towarowe, odnoszące się do podmiotów posiadających prawa do tych znaków i nazw lub do ich produktów. Firma Dell Inc. nie rości sobie żadnych praw do znaków i nazw towarowych innych niż jej własne.

Model: PP33L

Maj 2008 Wersja A00

[Powrót do spisu treści](#)

Pokrywa dolna

Dell™ Studio 1535/1536 Opis gniazd i wtyków

⚠ PRZESTROGA: Przed rozpoczęciem pracy wewnątrz komputera należy wykonać instrukcje dotyczące bezpieczeństwa dostarczone z komputerem.

⚠ PRZESTROGA: Przed przystąpieniem do wykonywania tych czynności należy wyłączyć komputer, odłączyć zasilacz od elektrycznego gniazdka ściennego i od komputera, odłączyć modem od gniazdka ściennego i od komputera oraz odłączyć od komputera wszystkie zewnętrzne kable.

👉 OSTRZEŻENIE: W celu uniknięcia wyładowania elektrostatycznego, pozbadź się ładunków statycznych używając opaski uziemiającej albo co pewien czas dotykając niemalowanej metalowej powierzchni (np. złącza z tyłu komputera).

Zdejmowanie pokrywy dolnej

1. Upewnij się, że komputer jest wyłączony.
2. Wyjmij akumulator (zobacz [Przed rozpoczęciem pracy we wnętrzu komputera](#)).
3. Poluzuj siedem śrub mocujących w pokrywie dolnej i unieś pokrywę pod kątem, jak przedstawiono na rysunku.

⚠ PRZESTROGA: Nie dotykać zespołu chłodzącego procesora. Demontaż procesora powinien być wykonywany wyłącznie przez przeszkolonych pracowników pomocy technicznej.

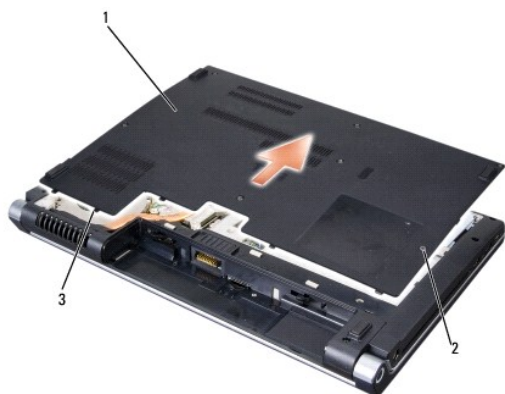

1	pokrywa dolna	2	śruby mocujące (7)
3	zaczepy		

Zakładanie pokrywy dolnej

1. Ustaw zaczepy pokrywy dolnej w jednej linii z dolną częścią komputera.
2. Załóż i przykręć siedem śrub mocujących na pokrywie dolnej.
3. Wsuwaj akumulator do wnęki aż do chwili usłyszenia kliknięcia.

[Powrót do spisu treści](#)

[Powrót do spisu treści](#)

Przed rozpoczęciem pracy

Dell™ Studio 1535/1536 Opis gniazd i wtyków

- [Zalecane narzędzia](#)
- [Przed rozpoczęciem pracy we wnętrzu komputera](#)

W niniejszym rozdziale opisano procedury dotyczące wymontowania i zamontowania części komputera. O ile nie podano inaczej dla każdej procedury przyjęto następujące założenia:

- 1 Przeprowadzono czynności przedstawione w punkcie [Przed rozpoczęciem pracy we wnętrzu komputera](#).
- 1 Użytkownik zapoznał się z informacjami dotyczącymi bezpieczeństwa, jakie zostały dostarczone z komputerem.
- 1 Przy wymianie elementu, użytkownik wyjął go już z komputera, o ile był on w nim zamontowany.



Zalecane narzędzia

Procedury przedstawione w tym dokumencie mogą wymagać użycia następujących narzędzi:

- 1 małego wkrętaka z płaskim grotem
- 1 wkrętaka krzyżowego
- 1 małego rysika z tworzywa sztucznego
- 1 nośnik z uaktualnieniem Flash BIOS (patrz strona pomocy technicznej firmy Dell pod adresem support.euro.dell.com)

Przed rozpoczęciem pracy we wnętrzu komputera

Należy stosować się do poniższych zaleceń dotyczących bezpieczeństwa, aby ochronić komputer przed potencjalnymi uszkodzeniami oraz ułatwić zapewnienie własnego bezpieczeństwa.

- ⚠ **PRZESTROGA:** Przed rozpoczęciem procedur opisanych w tej sekcji należy zapoznać się z instrukcjami dotyczącymi bezpieczeństwa dostarczonymi z komputerem.
 - 🚫 **OSTRZEŻENIE:** Tylko uprawniony pracownik serwisu może wykonywać naprawy komputera. Uszkodzenia wynikające z serwisowania nieautoryzowanego przez firmę Dell nie są objęte gwarancją urządzenia.
 - 🚫 **OSTRZEŻENIE:** Aby uniknąć wyładowania elektrostatycznego, należy odprowadzać ładunki z ciała za pomocą opaski uziemiającej zakładanej na nadgarstek lub dotykając co pewien czas niemalowanej metalowej powierzchni (np. złącza z tyłu komputera).
 - 🚫 **OSTRZEŻENIE:** Z komponentami i kartami należy obchodzić się ostrożnie. Nie dotykać elementów, ani styków na kartach. Kartę należy chwycić za krawędzie lub za metalowe wsporniki. Takie komponenty, jak mikroprocesor, należy trzymać za krawędzie, a nie za styki.
 - 🚫 **OSTRZEŻENIE:** Odłączając kabel, należy ciągnąć za wtyczkę lub pętlę zabezpieczającą, a nie za kabel. Złącza kabli z zatrzaskiem należy otwierać wiskając zatrzaski. Przed podłączeniem kabli należy upewnić się, że złącza są prawidłowo zorientowane i ustawione względem siebie, aby zapobiec uszkodzeniu złącza i/lub styków.
1. Sprawdź, czy powierzchnia robocza jest płaska i czysta, aby uniknąć zarysowania komputera.
 2. Kliknij **Start** , kliknij strzałkę , a następnie kliknij polecenie **Zamknij system**.
Komputer wyłączy się automatycznie po zakończeniu procesu zamykania systemu.
 3. Odłącz komputer i wszystkie podłączone urządzenia od gniazdek elektrycznych.
 - 🚫 **OSTRZEŻENIE:** Odłączając kabel sieciowy, należy najpierw odłączyć go od komputera, a następnie od ściennego gniazdka sieciowego.
 4. Odłącz od komputera wszystkie kable telefoniczne lub sieciowe.
 5. Wyjmij wszystkie zainstalowane karty z gniazda ExpressCard oraz z czytnika kart 8-w-1.
 - 🚫 **OSTRZEŻENIE:** Aby uniknąć uszkodzenia płyty systemowej, przed rozpoczęciem naprawy komputera należy wyjąć główny akumulator z wnętrza.
 - 🚫 **OSTRZEŻENIE:** Aby uniknąć uszkodzenia komputera, używać tylko akumulatorów przeznaczonych dla danego modelu komputera Dell. Nie należy stosować akumulatorów przeznaczonych do innych komputerów Dell.
 6. Odwróć komputer.
 7. Przesuwaj zwalniacz zatrzasku wnętrza akumulatora aż do usłyszenia kliknięcia.

8. Wysuń akumulator z wnęki akumulatora.

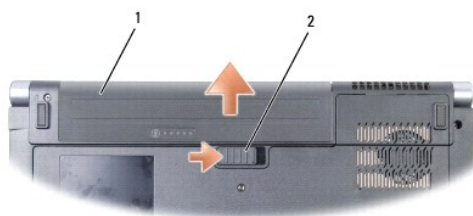

1	akumulator	2	zwalniacz zatrzasku akumulatora
---	------------	---	---------------------------------

9. Odwróć komputer dolną częścią w górę, otwórz wyświetlacz, a następnie naciśnij przycisk zasilania, aby odprowadzić ładunki z płyty systemowej.

[Powrót do spisu treści](#)

[Powrót do spisu treści](#)

Wpisywanie nowego systemu BIOS

Dell™ Studio 1535/1536 Opis gniazd i wtyków

Jeśli z nową płytą systemową został dostarczony dysk CD z programem do aktualizacji systemu BIOS, należy wpisać system BIOS z tego dysku CD. Jeśli taki dysk CD nie został dostarczony, system BIOS można wpisać z dysku twardego komputera.

Wpisywanie nowego systemu BIOS z dysku CD

 **OSTRZEŻENIE:** Przyłącz zasilacz prądu zmiennego do niezawodnego źródła zasilania, aby uniknąć przerwy zasilania. Zaniedbanie tego może spowodować uszkodzenie systemu.

1. Upewnij się, że zasilacz prądu zmiennego jest podłączony do gniazdka elektrycznego oraz, że główny akumulator jest prawidłowo zamontowany

 **UWAGA:** Jeśli masz dysk CD z programem do ładowania aktualizacji systemu BIOS, naciśnij klawisz <F12> przed włożeniem dysku CD do napędu, aby uruchomić komputer z tego dysku tylko jeden raz. W przeciwnym razie musisz przejść do programu konfiguracji systemu i zmienić domyślną kolejność rozruchu.

2. Włóż dysk CD z programem do aktualizacji systemu BIOS i włącz komputer.

 **OSTRZEŻENIE:** Nie przerywaj tego procesu, kiedy zostanie rozpoczęty. Takie postępowanie może spowodować uszkodzenie systemu.

Postępuj zgodnie z instrukcjami wyświetlanymi na ekranie. Komputer uruchomi się i wpisze nowy system BIOS. Po zakończeniu aktualizacji nastąpi automatyczne ponowne uruchomienie komputera.

3. Naciśnij klawisz <F2> podczas testu POST, aby przejść do programu konfiguracji systemu.

4. Naciśnij klawisze <Alt> oraz <f> w celu załadowania domyślnych ustawień komputera.

5. Naciśnij klawisz <Esc>, wybierz **Save/Exit** (Zapisz/Zakończ) i naciśnij klawisz <Enter> w celu zapisania zmian konfiguracji.

6. Wyjmij z napędu dysk CD z programem do aktualizacji systemu BIOS i uruchom ponownie komputer.

Wpisywanie nowego systemu BIOS z dysku twardego

 **OSTRZEŻENIE:** Przyłącz zasilacz prądu zmiennego do niezawodnego źródła zasilania, aby uniknąć przerwy zasilania. Zaniedbanie tego może spowodować uszkodzenie systemu.

1. Sprawdź, czy zasilacz prądu zmiennego jest przyłączony do gniazdka elektrycznego, czy akumulator jest prawidłowo zainstalowany, a kabel sieciowy został podłączony do odpowiedniego gniazda.

2. Włącz komputer.

3. Znajdź najnowszy plik z aktualizacją systemu BIOS w witrynie support.euro.dell.com.

4. Kliknij polecenie **Download Now** (Pobierz teraz), aby pobrać odpowiedni plik.

5. Jeśli pojawi się okno o nazwie **Export Compliance Disclaimer** (Informacje o warunkach eksportu) kliknij polecenie **Yes, I Accept this Agreement** (Tak, akceptuję warunki tej umowy).

Pojawi się okno **File Download** (Pobieranie pliku).

6. Kliknij polecenie **Save this program to disk** (Zapisz ten plik na dysku), a następnie przycisk **OK**.

Pojawi się okno **Save In** (Zapisz w).

7. Kliknij skierowaną w dół strzałkę w celu wyświetlenia menu **Save In** (Zapisz w), wybierz element **Desktop** (Pulpit) i kliknij przycisk **Save** (Zapisz).

Plik zostanie pobrany i zapisany na pulpicie.

8. Gdy pojawi się okno **Download Complete** (Pobieranie zakończone), kliknij przycisk **Close** (Zamknij).

Na pulpicie pojawi się ikona pliku o takim samym tytule jak nazwa pobranego pliku aktualizacji systemu BIOS.

 **OSTRZEŻENIE:** Nie przerywaj tego procesu, kiedy zostanie rozpoczęty. Takie postępowanie może spowodować uszkodzenie systemu.

9. Kliknij dwukrotnie ikonę pobranego pliku na pulpicie i postępuj zgodnie z instrukcjami wyświetlanymi na ekranie.

[Powrót do spisu treści](#)

[Powrót do spisu treści](#)

Karta USB/audio

Dell™ Studio 1535/1536 Opis gniazd i wtyków

- ⚠ PRZESTROGA:** Przed rozpoczęciem procedur opisanych w tej sekcji należy zapoznać się z instrukcjami dotyczącymi bezpieczeństwa dostarczonymi z komputerem.
- 🕒 OSTRZEŻENIE:** W celu uniknięcia wyładowania elektrostatycznego, pozbadź się ładunków statycznych używając opaski uziemiającej albo co pewien czas dotykając niemalowanej metalowej powierzchni (np. złącza z tyłu komputera).
- 🕒 OSTRZEŻENIE:** Aby uniknąć uszkodzenia płyty systemowej, przed rozpoczęciem pracy wewnątrz komputera należy wyjąć główny akumulator z wnęki akumulatora w komputerze.

Wymontowanie karty USB/audio

1. Postępuj zgodnie z procedurami opisanymi w punkcie [Przed rozpoczęciem pracy](#).
2. Wyjmij napęd optyczny (patrz [Wymowanie napędu optycznego](#)).
3. Odłącz dwa kable karty USB/audio od złącz na płycie systemowej.
4. Usuń z kabli kawałki taśmy samoprzylepnej, mocujące je na płycie systemowej.
5. Odkręć wkręt mocujący kartę USB/audio do dolnej pokrywy komputera i wyjmij kartę.

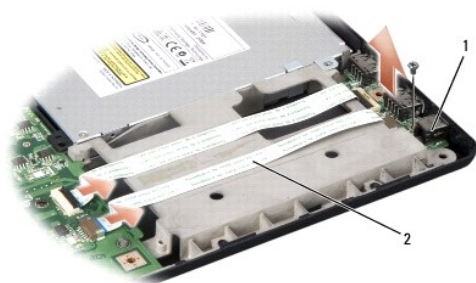

1	karta USB	2	kable karty USB/audio
---	-----------	---	-----------------------

Zamontowanie karty USB/audio



1. Przyłącz kable karty USB/audio do złącz płyty systemowej.
2. Umieść kartę USB/audio na miejscu i załóż oraz dokręć wkręt w celu zamocowania karty.
3. Zamontuj napęd optyczny (patrz [Instalowanie napędu optycznego](#)).

[Powrót do spisu treści](#)

[Powrót do spisu treści](#)

Kamera

Dell™ Studio 1535/1536 Opis gniazd i wtyków

-  **PRZESTROGA:** Przed rozpoczęciem pracy wewnątrz komputera należy wykonać instrukcje dotyczące bezpieczeństwa dostarczone z komputerem.
-  **PRZESTROGA:** Przed przystąpieniem do wykonywania tych czynności należy wyłączyć komputer, odłączyć zasilacz od elektrycznego gniazdka ściennego i od komputera, odłączyć modem od gniazdka ściennego i od komputera oraz odłączyć od komputera wszystkie zewnętrzne kable.
-  **OSTRZEŻENIE:** W celu uniknięcia wyładowania elektrostatycznego, pozbadź się ładunków statycznych używając opaski uziemiającej albo co pewien czas dotykając niemalowanej metalowej powierzchni (np. złącza z tyłu komputera).

Wymowanie modułu kamery

1. Postępuj zgodnie z zaleceniami przedstawionymi w części [Przed rozpoczęciem pracy](#).
2. Zdejmij osłonę wyświetlacza (patrz [Wymowanie osłony wyświetlacza](#)).
3. Poluzuj dwa wkręty mocujące kamerę na pokrywie wyświetlacza.
4. Odłącz kabel kamery i zdejmij moduł kamery.

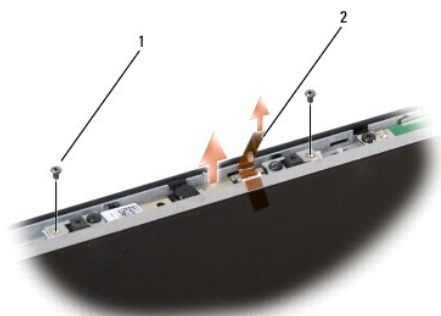

1	wkręty (2)	2	kabel kamery
---	------------	---	--------------

Zakładanie modułu kamery



1. Postępuj zgodnie z zaleceniami przedstawionymi w części [Przed rozpoczęciem pracy](#).
2. Włóż i dokręć dwa wkręty mocujące kamerę na pokrywie wyświetlacza.
3. Przyłącz kabel kamery do złącza.
4. Zamontuj osłonę wyświetlacza (patrz [Zakładanie osłony wyświetlacza](#)).

[Powrót do spisu treści](#)

[Powrót do spisu treści](#)

Pokrywa środkowego panelu sterowania

Dell™ Studio 1535/1536 Opis gniazd i wtyków

-  **PRZESTROGA:** Przed rozpoczęciem procedur opisanych w tej sekcji należy zapoznać się z instrukcjami dotyczącymi bezpieczeństwa dostarczonymi z komputerem.
-  **OSTRZEŻENIE:** W celu uniknięcia wyładowania elektrostatycznego, pozbadź się ładunków statycznych używając opaski uziemiającej albo co pewien czas dotykając niemalowanej powierzchni metalowej (np. złącza z tyłu komputera).
-  **OSTRZEŻENIE:** Aby uniknąć uszkodzenia płyty systemowej, przed rozpoczęciem pracy wewnątrz komputera należy wyjąć główny akumulator z wnętrza akumulatora w komputerze.

Zdejmowanie środkowej pokrywy panelu sterowania

1. Postępuj zgodnie z procedurami opisanymi w punkcie [Przed rozpoczęciem pracy](#).
2. Odkręć dwa wkręty mocujące środkową pokrywę panelu sterowania od wnętrza akumulatora.



3. Odwróć komputer i otwórz wyświetlacz najszerszej jak jest to możliwe.
4. Podważ palcami środkową pokrywę panelu sterowania zaczynając od strony wnętrza akumulatora z tyłu komputera.
-  **OSTRZEŻENIE:** Aby uniknąć uszkodzenia kabla danych przyłączonego do płyty systemowej, nie należy mocno ciągnąć podczas podnoszenia środkowej pokrywy panelu sterowania.
5. Zluzować środkową pokrywę panelu sterowania ku górze.

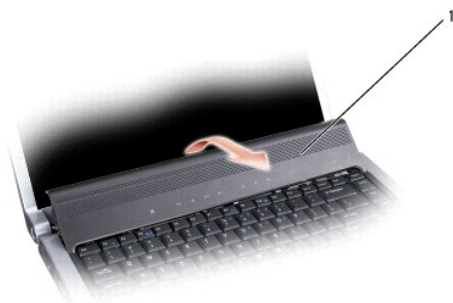

1	pokrywa środkowego panelu sterowania
---	--------------------------------------

6. Zdejmij obramowanie klawiatury podważając ją rysikiem (patrz [Wymontowanie klawiatury](#)).
7. Wykręć dwa wkręty w górnej części klawiatury.

OSTRZEŻENIE: Klawisze klawiatury są delikatne, łatwo wypadają, a ich włożenie na miejsce wymaga dużo czasu. Klawiaturę należy wyjmować i obchodzić się z nią ostrożnie.

- Unieś klawiaturę i przytrzymaj ją pochyloną nieco ku przodowi, tak aby uzyskać dostęp do złącza panelu przycisków sterowania multimediami na płycie systemowej.

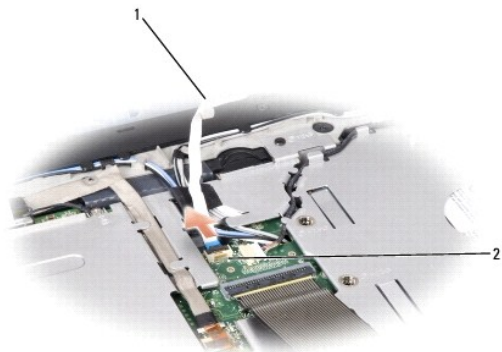

1	kabel panelu sterowania multimediami	2	złącze panelu sterowania multimediami
---	--------------------------------------	---	---------------------------------------

- Odcłóż kabel panelu sterowania od złącza na płycie systemowej.

Zakładanie środkowej pokrywy panelu sterowania

- Postępuj zgodnie z procedurami opisanymi w punkcie [Przed rozpoczęciem pracy](#).
- Przyłącz kabel panelu sterowania multimediami do złącza umieszczonego poniżej klawiatury na płycie systemowej.
- Ustaw pięć zaczepów w jednej linii z dolną częścią klawiatury i wsuń je pod podparcie dłoni.
- Założ obramowanie klawiatury.
- Wciśnij krawędzie narożników w górnej części, aby zatrzasknąć klawiaturę na swoim miejscu.
- Wkręć dwa wkręty w górnej części klawiatury.
- Nasuń środkową pokrywę panelu sterowania na obramowanie klawiatury i naciskaj obie krawędzie pokrywy aż do zatrzaśnięcia jej na swoim miejscu.
- Przykręć we wnęce akumulatora dwa wkręty mocujące środkową pokrywę panelu sterowania.

[Powrót do spisu treści](#)

[Powrót do spisu treści](#)

Bateria pastylkowa

Dell™ Studio 1535/1536 Opis gniazd i wtyków

Wymywanie baterii pastylkowej

⚠ PRZESTROGA: Przed rozpoczęciem procedur opisanych w tej sekcji należy zapoznać się z instrukcjami dotyczącymi bezpieczeństwa dostarczonymi z komputerem.

1. Postępuj zgodnie z zaleceniami przedstawionymi w części [Przed rozpoczęciem pracy](#).
2. Wymontuj pokrywę dolną (patrz [Zdejmowanie pokrywy dolnej](#)).
3. Rysikiem z tworzywa sztucznego podważ baterię pastylkową z gniazda.



1	bateria pastylkowa	2	gniazdo
---	--------------------	---	---------

Wkładanie baterii pastylkowej

⚠ PRZESTROGA: Przed rozpoczęciem poniższej procedury należy wykonać instrukcje dotyczące bezpieczeństwa dostarczone z komputerem.

1. Postępuj zgodnie z zaleceniami przedstawionymi w części [Przed rozpoczęciem pracy](#).
2. Chwyć baterię pastylkową zwracając biegun dodatni do góry.
3. Wsuń baterię pastylkową do gniazda i wciskaj ją delikatnie aż do zatrzaśnięcia w gnieździe.

[Powrót do spisu treści](#)

[Powrót do spisu treści](#)

Moduł procesora

Dell™ Studio 1535/1536 Opis gniazd i wtyków

Wymowanie modułu procesora

PRZESTROGA: Przed rozpoczęciem poniższej procedury należy wykonać instrukcje dotyczące bezpieczeństwa dostarczone z komputerem.

1. Postępuj zgodnie z zaleceniami przedstawionymi w części [Przed rozpoczęciem pracy](#).
2. Wymontuj układ chłodzenia procesora (patrz [Wymontowanie zespołu chłodzenia procesora](#)).

OSTRZEŻENIE: W celu uniknięcia uszkodzenia procesora wkrętek należy trzymać prostopadle do powierzchni procesora podczas odkręcania wkrętu specjalnego.

3. Do poluzowania gniazda ZIF można użyć niewielkiego wkrętaka z płaskim grotem. Wkręt specjalny w gnieździe ZIF należy odkręcać w kierunku przeciwnym do kierunku ruchu wskazówek zegara do chwili wycucia oporu.



1	wkręt specjalny gniazda ZIF	2	gniazdo ZIF
---	-----------------------------	---	-------------

OSTRZEŻENIE: Aby zapewnić maksymalne chłodzenie procesora, nie należy dotykać powierzchni przewodzenia ciepła na zespole chłodzącym procesora. Kontakt z twardą skórą może spowodować zmniejszenie zdolności przenoszenia ciepła elementów termicznych.

OSTRZEŻENIE: Aby wyjąć moduł procesora, należy wyciągnąć go prosto do góry. Uważać, aby styki modułu procesora nie uległy wygięciu.

4. Zdejmij moduł procesora z gniazda ZIF.

Instalowanie modułu procesora

PRZESTROGA: Przed rozpoczęciem poniższej procedury należy wykonać instrukcje dotyczące bezpieczeństwa dostarczone z komputerem.

OSTRZEŻENIE: Nie należy dotykać układu procesora. Przykręć wkręt specjalny, dociskając procesor do podstawy, na której znajduje się układ scalony, tak aby uniknąć przerywania kontaktu wkrętu specjalnego procesora.

OSTRZEŻENIE: Przed osadzeniem modułu procesora upewnij się, że blokada gniazda jest całkowicie otwarta. Prawidłowe osadzenie modułu procesora w gnieździe ZIF nie wymaga użycia siły. Nieprawidłowe umieszczenie modułu procesora może spowodować przerwy w połączeniu lub trwałe uszkodzenie mikroprocesora i gniazda ZIF.

UWAGA: Wraz z nowym procesorem dostarczany jest nowy zespół chłodzenia z zamontowanym elementem termicznym lub nowy element termiczny wraz z instrukcją techniczną wyjaśniającą, jak należy go prawidłowo zamontować.

1. Postępuj zgodnie z zaleceniami przedstawionymi w części [Przed rozpoczęciem pracy](#).

2. Ustaw narożnik procesora z kołeczkiem stykowym 1 przy narożniku gniazda ZIF z gniazdem 1, a następnie włóż moduł procesora.

UWAGA: Narożnik procesora ze stykiem nr 1 jest oznaczony trójkątem. Ten trójkąt należy ustawić w jednej linii z trójkątem umieszczonym na narożniku styku nr 1 gniazda ZIF.

Po prawidłowym osadzeniu modułu procesora wszystkie cztery narożniki znajdują się w tej samej wysokości. Jeśli jeden bądź więcej narożników modułu znajduje się wyżej niż pozostałe, moduł nie jest prawidłowo osadzony.



1	wkręt specjalny gniazda ZIF	2	gniazdo ZIF
3	narożnik ze stykiem nr 1		

OSTRZEŻENIE: W celu uniknięcia uszkodzenia procesora wkrętak należy trzymać prostopadle do powierzchni procesora podczas przykręcania wkrętu specjalnego.

3. Zabezpiecz gniazdo ZIF, obracając wkręt w kierunku zgodnym z kierunkiem ruchu wskazówek zegara, aby przymocować moduł procesora do płyty systemowej.
4. Zamontuj układ chłodzenia procesora (patrz [Zamontowanie zespołu chłodzącego procesora](#)).
5. Zamontuj pokrywę dolną (patrz [Zakładanie pokrywy dolnej](#)).

[Powrót do spisu treści](#)

Zespół chłodzący procesora

Dell™ Studio 1535/1536 Opis gniazd i wtyków

Wymontowanie zespołu chłodzenia procesora

⚠ PRZESTROGA: Przed rozpoczęciem poniższej procedury należy wykonać instrukcje dotyczące bezpieczeństwa dostarczone z komputerem.

1. Postępuj zgodnie z zaleceniami przedstawionymi w części [Przed rozpoczęciem pracy](#).
2. Odwróć komputer i zdejmij pokrywę dolną (patrz [Zdejmowanie pokrywy dolnej](#)).
3. W określonej kolejności (oznaczonej na zespole chłodzenia), poluzuj cztery śruby mocujące na pokrywie procesora zespołu chłodzenia.
4. Poluzuj dwie śruby mocujące na radiatorze zespołu chłodzenia.
5. Odłącz przewód wentylatora zespołu chłodzenia od złącza na płycie systemowej.
6. Wykręć śrubę z wentylatora zespołu chłodzenia i wyjmij zespół chłodzenia.



1	radiator zespołu chłodzenia	2	przewód wentylatora
3	pokrywa procesora zespołu chłodzenia	4	wentylator zespołu chłodzenia

Zamontowanie zespołu chłodzącego procesora

⚠ PRZESTROGA: Przed rozpoczęciem poniższej procedury należy wykonać instrukcje dotyczące bezpieczeństwa dostarczone z komputerem.

1. Umieść sześć wkrętów mocujących moduł chłodzenia procesora w otworach płyty systemowej i dokręć je w określonej kolejności.
2. Dokręć dwie śruby mocujące radiator zespołu chłodzenia na płycie systemowej.
3. Włóż i dokręć śrubę mocującą wentylator zespołu chłodzenia na płycie systemowej.
4. Przyłącz przewód wentylatora zespołu chłodzenia do płyty systemowej.
5. Zamontuj pokrywę dolną (patrz [Zakładanie pokrywy dolnej](#)).

[Powrót do spisu treści](#)

Wyświetlacz

Dell™ Studio 1535/1536 Opis gniazd i wtyków

- [Moduł wyświetlacza](#)
- [Osłona wyświetlacza](#)
- [Panel wyświetlacza](#)
- [Przetwornik wyświetlacza](#)
- [Zawiasy wyświetlacza](#)

Moduł wyświetlacza

Wymontowanie modułu wyświetlacza

⚠ PRZESTROGA: Przed rozpoczęciem poniższej procedury należy wykonać instrukcje dotyczące bezpieczeństwa dostarczone z komputerem.

1. Postępuj zgodnie z zaleceniami przedstawionymi w części [Przed rozpoczęciem pracy](#).
2. Wymontuj pokrywę dolną (patrz [Zdejmowanie pokrywy dolnej](#)).
3. Odłącz kable antenowe od karty Mini-Card.
4. Unieś kable antenowe z zaczepów mocujących i wyjmij je z kanału prowadzącego.

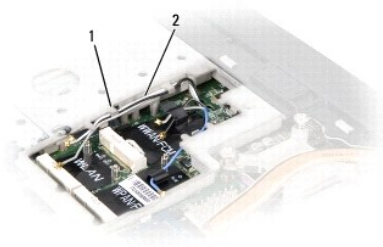

1	zaczepy mocujące	2	kable antenowe
---	------------------	---	----------------

5. Odkręć od spodu komputera dwa wkręty mocujące moduł wyświetlacza.



6. Zdejmij środkową pokrywę panelu sterowania (patrz [Zdejmowanie środkowej pokrywy panelu sterowania](#)).
7. Wymontuj klawiaturę (patrz [Wymontowanie klawiatury](#)).

8. Odłącz kabel danych wyświetlacza od złącza na płycie systemowej, poluzuj śruby mocujące i zwolnij kabel z zacze­pów mocujących z tworzywa sztucznego.
9. Odłącz kabel kamery od złącza płyty systemowej, poluzuj śruby mocujące i zwolnij kabel z zacze­pów mocujących z tworzywa sztucznego.
10. Odłącz kabel zasilający wyświetlacz od złącza na płycie systemowej i zwolnij go z zacze­pów mocujących z tworzywa sztucznego.

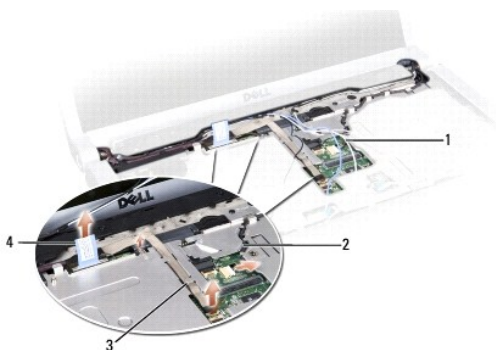

1	kable antenowe	2	kabel zasilający wyświetlacza
3	kabel kamery	4	kabel danych wyświetlacza

11. Wyciągnij kable antenowe z otworu prowadzącego i wyjmij je z kanału prowadzącego.
12. Odkręć dwa wkręty z zawiasów modułu wyświetlacza.

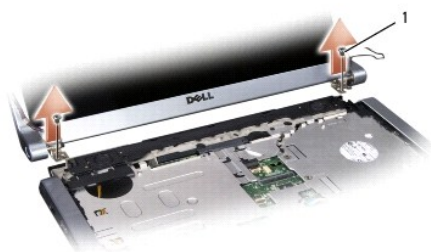

1	wkręty zawiasów (2)
---	---------------------

13. Zdejmij zespół wyświetlacza z komputera.

Zamontowanie modułu wyświetlacza

⚠ PRZESTROGA: Przed rozpoczęciem poniższej procedury należy wykonać instrukcje dotyczące bezpieczeństwa dostarczone z komputerem.

1. Postępuj zgodnie z zaleceniami przedstawionymi w części [Przed rozpoczęciem pracy](#).
2. Ustaw zawiasy wyświetlacza w osiach otworów podstawy komputera, a następnie włóż wyświetlacz na jego miejsce.
3. Załóż i dokręć dwa wkręty zawiasów modułu wyświetlacza.
4. Wsuń kable antenowe przez otwór prowadzący do podstawy komputera.
5. Przyłącz kabel zasilający do złącza na płycie systemowej.
6. Przyłącz kabel danych wyświetlacza i kabel kamery do złącza na płycie systemowej i dokręć śruby w celu zamocowania kabli.

🔍 UWAGA: Sprawdź, czy kabel wyświetlacza i kabel kamery zostały prawidłowo ułożone i zamocowane pod występami z tworzywa sztucznego.

7. Zamontuj klawiaturę (patrz [Zamontowanie klawiatury](#)).
8. Załóż środkową pokrywę panelu sterowania (patrz [Zakładanie środkowej pokrywy panelu sterowania](#)).
9. Zamknij wyświetlacz i obróć komputer spodem do góry.
10. Załóż i przykręć od spodu komputera dwa wkręty mocujące zespół wyświetlacza.
11. Załóż kartę Mini-Card i przyłącz do niej kable antenowe (patrz [Wkładanie karty Mini-Card](#)).
12. Zamontuj pokrywę dolną (patrz [Zakładanie pokrywy dolnej](#)).

Oślona wyświetlacza

Wymywanie osłony wyświetlacza

⚠ PRZESTROGA: Przed rozpoczęciem poniższej procedury należy wykonać instrukcje dotyczące bezpieczeństwa dostarczone z komputerem.

⚠ PRZESTROGA: Poniższe instrukcje nie dotyczą paneli wyświetlaczy Edge-to-Edge, których nie należy rozkładać na części.

1. Postępuj zgodnie z zaleceniami przedstawionymi w części [Przed rozpoczęciem pracy](#).
2. Wymontuj moduł wyświetlacza (patrz [Wymontowanie modułu wyświetlacza](#)).

🔄 OSTRZEŻENIE: Zdjęcie osłony z wyświetlacza wymaga zachowania wyjątkowej ostrożności, aby nie uszkodzić osłony i panelu wyświetlacza.

3. Delikatnie zepchnąć osłonę wyświetlacza na zewnątrz na każdym z czterech boków w celu zdjęcia osłony z panelu wyświetlacza.



1 osłona wyświetlacza

🔍 UWAGA: W niektórych komputerach osłona wyświetlacza może być zaopatrzona w taśmę dwustronną na obu końcach. Aby można było ponownie użyć taśmy dwustronnej, osłonę należy zdejmować ostrożnie.

Zakładanie osłony wyświetlacza

⚠ PRZESTROGA: Przed rozpoczęciem poniższej procedury należy wykonać instrukcje dotyczące bezpieczeństwa dostarczone z komputerem.

1. Postępuj zgodnie z zaleceniami przedstawionymi w części [Przed rozpoczęciem pracy](#).
2. Rozpoczynając w dowolnym rogu, palcami wciśnij delikatnie osłonę na miejsce, mocując ją panelu wyświetlacza.
3. Zamontuj moduł wyświetlacza (patrz [Zamontowanie modułu wyświetlacza](#)).

Panel wyświetlacza

Wymontowanie panelu wyświetlacza

⚠ PRZESTROGA: Przed rozpoczęciem poniższej procedury należy wykonać instrukcje dotyczące bezpieczeństwa dostarczone z komputerem.

⚠ PRZESTROGA: Poniższe instrukcje nie dotyczą paneli wyświetlaczy Edge-to-Edge, który nie należy rozkładać na części.

1. Postępuj zgodnie z zaleceniami przedstawionymi w części [Przed rozpoczęciem pracy](#).
2. Wymontuj moduł wyświetlacza (patrz [Wymontowanie modułu wyświetlacza](#)).
3. Zdejmij osłonę wyświetlacza (patrz [Wymowanie osłony wyświetlacza](#)).
4. Odkręć cztery wkręty mocujące panel wyświetlacza na pokrywie.

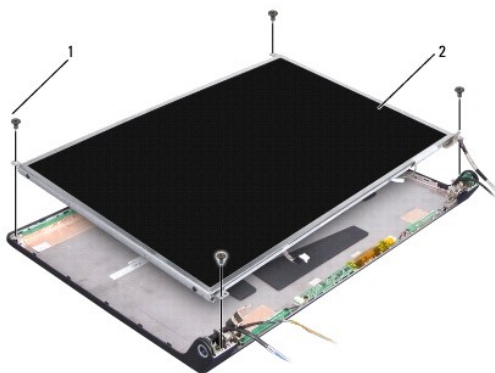

1	wkręty (4)	2	panel wyświetlacza
---	------------	---	--------------------

5. Odłącz przewody od złącz na obu końcach przetwornika.

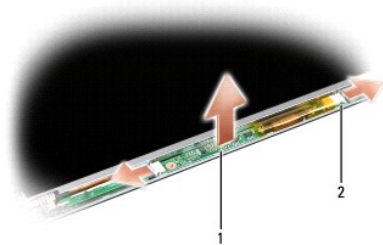

1	przetwornik	2	złącza (2)
---	-------------	---	------------

6. Unieś panel wyświetlacza, zdejmując go z pokrywy.
7. Odkręć cztery wkręty (po dwa z każdej strony panelu wyświetlacza) mocujące wsporniki do panelu wyświetlacza i zdejmij wsporniki.

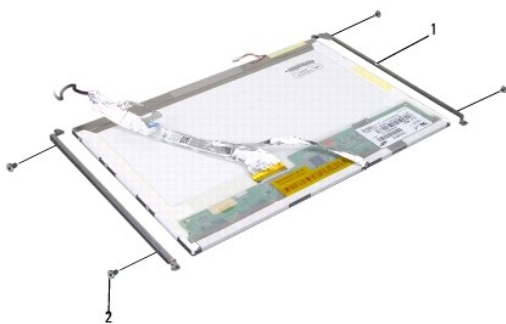

1 wspornik panelu wyświetlacza (2) 2 wkręty (4)

8. Odwróć panel wyświetlacza i zdejmij taśmę przewodzącą z płyty wyświetlacza.
9. Odłącz kabel wyświetlacza płyty wyświetlacza.

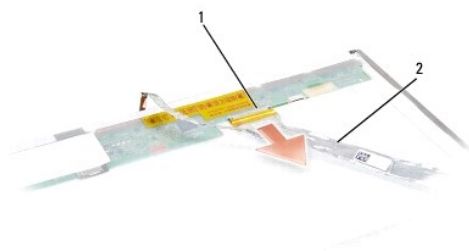

1 złącze kabla wyświetlacza 2 kabel wyświetlacza

Zamontowanie panelu wyświetlacza

⚠ PRZESTROGA: Przed rozpoczęciem poniższej procedury należy wykonać instrukcje dotyczące bezpieczeństwa dostarczone z komputerem.

1. Postępuj zgodnie z zaleceniami przedstawionymi w części [Przed rozpoczęciem pracy](#).
2. Załóż cztery wkręty (po dwa z każdej strony panelu wyświetlacza) w celu zamocowania wsporników wyświetlacza na panelu wyświetlacza.
3. Przyłącz kabel wyświetlacza do płyty z tyłu panelu wyświetlacza.
4. Przyłącz przewody zasilające do złącza na obu końcach przetwornika.
5. Ustaw otwory wkrętów na wspornikach wyświetlacza w osiach odpowiadających otworów wkrętów oraz kołków prowadzących na pokrywie górnej i delikatnie ułóż panel wyświetlacza na swoim miejscu.
6. Załóż cztery wkręty mocujące panel wyświetlacza na pokrywie.
7. Zamontuj osłonę wyświetlacza (patrz [Zakładanie osłony wyświetlacza](#)).
8. Zamontuj moduł wyświetlacza (patrz [Zamontowanie modułu wyświetlacza](#)).

- Zamontuj klawiaturę (patrz [Zamontowanie klawiatury](#)).
 - Założ środkową pokrywę panelu sterowania (patrz [Zakładanie środkowej pokrywy panelu sterowania](#)).
-

Przetwornik wyświetlacza

Wymontowanie przetwornika wyświetlacza

⚠ PRZESTROGA: Przed rozpoczęciem poniższej procedury należy wykonać instrukcje dotyczące bezpieczeństwa dostarczone z komputerem.

- Postępuj zgodnie z zaleceniami przedstawionymi w części [Przed rozpoczęciem pracy](#).
- Wymontuj moduł wyświetlacza. Patrz [Wymontowanie modułu wyświetlacza](#).
- Wymontuj panel wyświetlacza nie zdejmując wsporników wyświetlacza (patrz [Wymontowanie panelu wyświetlacza](#)).
- Podważ przetwornik z zaczepów mocujących z tworzywa sztucznego.

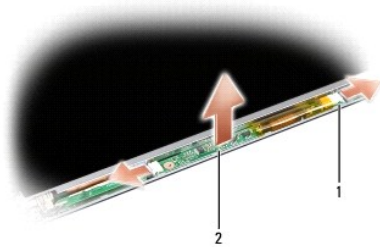

1	przetwornik	2	złącza (2)
---	-------------	---	------------

Zakładanie przetwornika wyświetlacza

⚠ PRZESTROGA: Przed rozpoczęciem poniższej procedury należy wykonać instrukcje dotyczące bezpieczeństwa dostarczone z komputerem.

- Postępuj zgodnie z zaleceniami przedstawionymi w części [Przed rozpoczęciem pracy](#).
 - Ustaw otwory w przetworniku w jednej linii z występami na pokrywie wyświetlacza i umieść go na miejscu.
 - Zamontuj panel wyświetlacza. Patrz [Zamontowanie panelu wyświetlacza](#).
 - Zamontuj moduł wyświetlacza. Patrz [Zamontowanie modułu wyświetlacza](#).
-

Zawiasy wyświetlacza

Demontaż zawiasów wyświetlacza

⚠ PRZESTROGA: Przed rozpoczęciem poniższej procedury należy wykonać instrukcje dotyczące bezpieczeństwa dostarczone z komputerem.

- Postępuj zgodnie z zaleceniami przedstawionymi w części [Przed rozpoczęciem pracy](#).
- Wymontuj moduł wyświetlacza. Patrz [Wymontowanie modułu wyświetlacza](#).

3. Wymontuj panel wyświetlacza nie zdejmując wsporników wyświetlacza. Patrz [Wymontowanie panelu wyświetlacza](#).
4. Odkręć cztery wkręty (po dwa z każdej strony) mocujące zawiasy wyświetlacza na pokrywie wyświetlacza.
5. Wyjmij zawiasy wyświetlacza.

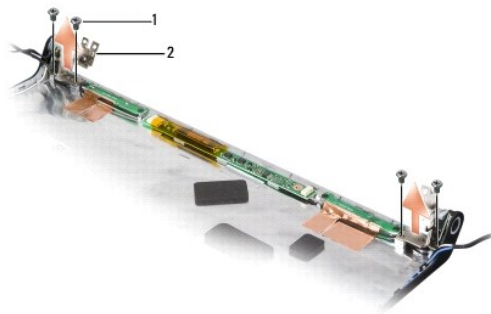

1	wkręty (4)	2	zawiasy (2)
---	------------	---	-------------

Montaż zawiasów wyświetlacza

⚠ PRZESTROGA: Przed rozpoczęciem poniższej procedury należy wykonać instrukcje dotyczące bezpieczeństwa dostarczone z komputerem.





1. Postępuj zgodnie z zaleceniami przedstawionymi w części [Przed rozpoczęciem pracy](#).
2. Ustaw otwory w zawiasach w osiach otworów na pokrywie wyświetlacza i załóż wkręty na zawiasach.
3. Zamontuj panel wyświetlacza. Patrz [Zamontowanie panelu wyświetlacza](#).
4. Zamontuj moduł wyświetlacza. Patrz [Zamontowanie modułu wyświetlacza](#).

[Powrót do spisu treści](#)

[Powrót do spisu treści](#)

Dysk twardy

Dell™ Studio 1535/1536 Opis gniazd i wtyków

-  **PRZESTROGA:** Przed rozpoczęciem procedur opisanych w tej sekcji należy zapoznać się z instrukcjami dotyczącymi bezpieczeństwa dostarczonymi z komputerem.
-  **PRZESTROGA:** Nie wolno dotykać metalowej obudowy dysku twardego, jeśli podczas wyjmowania go z komputera jest on nagrany.
-  **OSTRZEŻENIE:** Aby nie utracić danych, przed przystąpieniem do wyjmowania dysku twardego należy wyłączyć komputer. Nie należy wyjmować dysku twardego, gdy komputer jest w stanie wstrzymania.
-  **OSTRZEŻENIE:** Dyski twarde są wyjątkowo delikatne. Z dyskiem twardym należy obchodzić się bardzo ostrożnie.
-  **UWAGA:** Firma Dell nie gwarantuje zgodności z dyskami pochodzącymi z innych źródeł niż firma Dell - nie zapewnia też pomocy technicznej dla takich dysków.

Wymowanie dysku twardego

1. Postępuj zgodnie z procedurami opisanymi w punkcie [Przed rozpoczęciem pracy](#).
2. Odwróć komputer i zdejmij pokrywę dolną (patrz [Zdejmowanie pokrywy dolnej](#)).
3. Wykręć cztery wkręty mocujące zespół dysku twardego w komputerze.
4. Pociągnij pętlę odciążającą kabla dysku twardego, aby odłączyć kabel od złącza na płycie systemowej.
5. Pociągnij uchwyt dysku twardego, aby wyjąć zespół dysku twardego z wnęki.

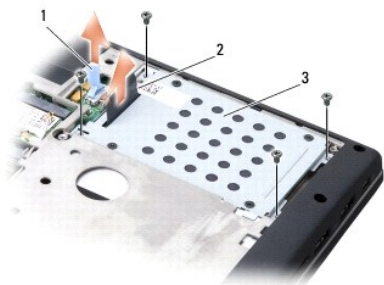

1	pętla odciążająca kabla dysku twardego	2	uchwyt dysku twardego
3	zespół dysku twardego		

6. Odkręć cztery wkręty M3 x 3 mm mocujące obudowę napędu na dysku twardym.
7. Ściągnij obudowę z dysku twardego.

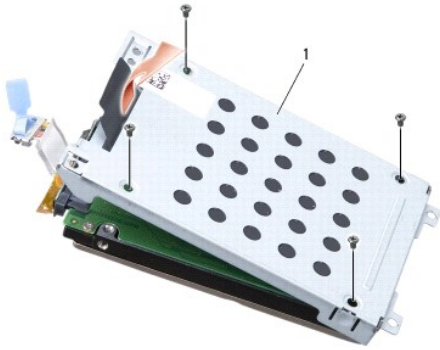

1 obudowa dysku twardego

➔ **OSTRZEŻENIE:** Nie należy odłączać kabla od złącza dysku twardego wykorzystując pętlę odciążającą.

8. Odłącz kabel dysku twardego od złącza na dysku.



➔ **OSTRZEŻENIE:** Gdy dysk twardy znajduje się poza komputerem, należy go przechowywać w ochronnym opakowaniu antystatycznym. Aby uzyskać więcej informacji, patrz punkt „Ochrona przed wyładowaniami elektrostatycznymi” w dokumentacji dotyczącej bezpieczeństwa, dostarczonej z komputerem.

Wkładanie dysku twardego

1. Postępuj zgodnie z zaleceniami przedstawionymi w części [Przed rozpoczęciem pracy](#).
2. Przyłącz kabel dysku twardego do złącza na dysku.
3. Załóż obudowę dysku twardego i dokręć cztery wkręty w celu zamocowania obudowy na dysku.
4. Umieść zespół dysku twardego we wnęce dysku i załóż cztery wkręty w celu zamocowania zespołu dysku twardego.
5. Przyłącz kabel dysku twardego do złącza na płycie systemowej.
6. Zamontuj pokrywę dolną (patrz [Zakładanie pokrywy dolnej](#)).
7. W razie potrzeby zainstaluj w komputerze system operacyjny (patrz punkt „Przywracanie systemu operacyjnego” w *Skrócone informacje o systemie*).
8. W razie potrzeby zainstaluj w komputerze sterowniki i programy narzędziowe (patrz punkt „Ponowna instalacja sterowników i programów narzędziowych” w *Skrócone informacje o systemie*).

[Powrót do spisu treści](#)

[Powrót do spisu treści](#)

Klawiatura

Dell™ Studio 1535/1536 Opis gniazd i wtyków

- ⚠ PRZESTROGA:** Przed rozpoczęciem procedur opisanych w tej sekcji należy zapoznać się z instrukcjami dotyczącymi bezpieczeństwa dostarczonymi z komputerem.
- ➡ OSTRZEŻENIE:** W celu uniknięcia wyładowania elektrostatycznego, pozbadź się ładunków statycznych używając opaski uziemiającej albo co pewien czas dotykając niemalowanej metalowej powierzchni (np. złącza z tyłu komputera).
- ➡ OSTRZEŻENIE:** Aby uniknąć uszkodzenia płyty systemowej, przed rozpoczęciem pracy wewnątrz komputera należy wyjąć główny akumulator z wnętrza akumulatora w komputerze.

Wymontowanie klawiatury

1. Postępuj zgodnie z procedurami opisanymi w punkcie [Przed rozpoczęciem pracy](#).
2. Zdejmij środkową pokrywę panelu sterowania (patrz [Zdejmowanie środkowej pokrywy panelu sterowania](#)).
3. Zdejmij obramowanie klawiatury podważając ją rysikiem z tworzywa sztucznego.



1	rysik z tworzywa sztucznego	2	klawiatura
3	obramowanie klawiatury		

4. Wykręć dwa wkręty w górnej części klawiatury.
- ➡ OSTRZEŻENIE:** Klawisze klawiatury są delikatne, łatwo wypadają, a ich włożenie na miejsce wymaga dużo czasu. Klawiaturę należy wyjmować i obchodzić się z nią ostrożnie.
5. Aby uzyskać dostęp do złącza klawiatury, unieś ją w górę i przytrzymaj.
6. Odłącz kabel klawiatury ze złącza na płycie systemowej obracając zatrzask złącza klawiatury w kierunku przedniej części komputera.
7. Wsuń kabel klawiatury ze złącza.

🔍 UWAGA: Jeżeli klawiatura jest wyposażona w podświetlenie (opcjonalne), trzeba będzie odłączyć dodatkowy kabel.



1	wkręty (2)	2	zatrząsk złącza klawiatury
3	zaciski klawiatury	4	gniazda oparcia dłoni

Zamontowanie klawiatury

1. Postępuj zgodnie z procedurami opisanymi w punkcie [Przed rozpoczęciem pracy](#).
2. Wsuń kabel klawiatury do złącza.
3. Obróć zatrząsk złącza klawiatury, aby zabezpieczyć kabel.
4. Ustaw pięć zaczepów w jednej linii z dolną częścią klawiatury i wsuń je pod podparcie dłoni.
5. Wciśnij krawędzie narożników w górnej części, aby zatrzasnąć klawiaturę na swoim miejscu.
6. Wkręć dwa wkręty w górnej części klawiatury.
7. Załóż obramowanie klawiatury.
8. Załóż środkową pokrywę panelu sterowania (patrz [Zakładanie środkowej pokrywy panelu sterowania](#)).

[Powrót do spisu treści](#)

[Powrót do spisu treści](#)

Zespół zatrzasku akumulatora

Dell™ Studio 1535/1536 Opis gniazd i wtyków

Wymontowanie zespołu zatrzasku akumulatora

⚠ PRZESTROGA: Przed rozpoczęciem poniższej procedury należy wykonać instrukcje dotyczące bezpieczeństwa dostarczone z komputerem.

1. Postępuj zgodnie z zaleceniami przedstawionymi w części [Przed rozpoczęciem pracy](#).
2. Wymontuj pokrywę dolną (patrz [Zdejmowanie pokrywki dolnej](#)).
3. Wyjmij wszystkie zainstalowane moduły pamięci (patrz [Wyjmowanie modułu\(-ów\) pamięci](#)).
4. Wyjmij dysk twardy (patrz [Wyjmowanie dysku twardego](#)).
5. Wyjmij kartę sieciową Mini-Card (patrz [Wyjmowanie karty Mini-Card](#)).
6. Wyjmij układ chłodzenia procesora (patrz [Wymontowanie zespołu chłodzenia procesora](#)).
7. Wyjmij procesor (patrz [Wyjmowanie modułu procesora](#)).
8. Zdejmij środkową pokrywę panelu sterowania (patrz [Zdejmowanie środkowej pokrywki panelu sterowania](#)).
9. Wymontuj klawiaturę (patrz [Wymontowanie klawiatury](#)).
10. Wymontuj moduł wyświetlacza (patrz [Wymontowanie modułu wyświetlacza](#)).
11. Zdejmij podparcie dłoni (patrz [Wyjmowanie podparcia dłoni](#)).
12. Wyjmij napęd optyczny (patrz [Wyjmowanie napędu optycznego](#)).
13. Wyjmij płytę systemową (patrz [Wymontowanie zespołu płyty systemowej](#)).
14. Wyjmij sprężynę zatrzasku.

🔄 OSTRZEŻENIE: Przed wyjęciem przycisku zatrzasku zwróć uwagę na jego umiejscowienie, co zapewni prawidłowe zamontowanie przycisku.

15. Odkręć wkręt z zatrzasku akumulatora i zdejmij zatrzask z podstawy komputera.

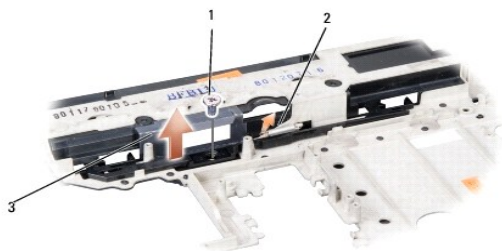

1	wkręt	2	sprężyna
3	zespół zatrzasku akumulatora		

Zamontowanie zespołu zatrzasku akumulatora

 **PRZESTROGA:** Przed rozpoczęciem poniższej procedury należy wykonać instrukcje dotyczące bezpieczeństwa dostarczone z komputerem.

 **OSTRZEŻENIE:** Upewnij się, że zespół zatrzasku akumulatora jest prawidłowo ustawiony. Wcięcie na wkręt powinno znajdować się u góry przy instalowaniu zespołu.

1. Wsunąć zespół zatrzasku akumulatora na miejsce.
2. Założyć i dokręcić wkręt mocujący zatrzask akumulatora na pokrywie komputera.
3. Wykonaj czynności przedstawione w punkcie [Wymontowanie zespołu zatrzasku akumulatora](#) w odwrotnej kolejności.

[Powrót do spisu treści](#)

[Powrót do spisu treści](#)

Pamięć

Dell™ Studio 1535/1536 Opis gniazd i wtyków

PRZESTROGA: Przed rozpoczęciem procedur opisanych w tej sekcji należy zapoznać się z instrukcjami dotyczącymi bezpieczeństwa dostarczonymi z komputerem.

Pojemność pamięci w komputerze można zwiększyć przez zainstalowanie modułów pamięci na płycie systemowej. Informacje na temat pamięci obsługiwanych przez komputer zamieszczono w punkcie „Dane techniczne” w *Skrócone informacje o systemie*. Należy instalować tylko moduły pamięci przeznaczone dla tego komputera.

UWAGA: Moduły pamięci zakupione od firmy Dell™ objęte są tą samą gwarancją, co komputer.

Komputer jest wyposażony w dwa gniazda SODIMM: DIMM A i DIMM B. Dostęp do tych gniazd jest możliwy od spodu komputera.

OSTRZEŻENIE: Jeśli moduły pamięci instalowane są w dwóch złączach, moduł w złączu oznaczonym etykietą „DIMM A” należy zainstalować przed zainstalowaniem drugiego modułu w złączu oznaczonym etykietą „DIMM B”.

Wymowanie modułu(-ów) pamięci

Moduły pamięci są umieszczone pod pokrywą dolną na spodzie komputera.

1. Postępuj zgodnie z procedurami opisanymi w punkcie [Przed rozpoczęciem pracy](#).

2. Odwróć komputer i zdejmij pokrywę dolną (patrz [Zdejmowanie pokrywy dolnej](#)).

OSTRZEŻENIE: Aby zapobiec uszkodzeniu złącza modułu pamięci, nie należy używać żadnych narzędzi do rozchylania spinaczy zabezpieczających moduł pamięci.

OSTRZEŻENIE: W celu uniknięcia wyładowania elektrostatycznego, pozbadź się ładunków statycznych używając opaski uziemiającej albo co pewien czas dotykając niemalowanej metalowej powierzchni (np. złącza z tyłu komputera).

3. Ostrożnie rozchyl palcami spinacze zabezpieczające znajdujące się na końcach każdego złącza modułu pamięci, aż moduł odsłoczy.

4. Wyjmij moduł ze złącza.

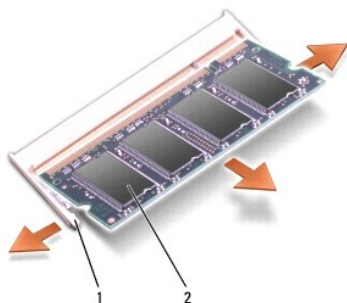

1	spinacze zabezpieczające (2)	2	moduł pamięci
---	------------------------------	---	---------------

Instalowanie modułu(-ów) pamięci

OSTRZEŻENIE: W celu uniknięcia wyładowania elektrostatycznego, pozbadź się ładunków statycznych używając opaski uziemiającej albo co pewien czas dotykając niemalowanej metalowej powierzchni (np. złącza z tyłu komputera).

1. Ustaw wycięcie w złączu krawędziowym modułu w jednej linii z występem w gnieździe złącza.

2. Wsuń moduł mocno do gniazda pod kątem 45 stopni i pochyl go w dół, aż do zablokowania na właściwym miejscu. Jeśli nie usłyszysz kliknięcia, wyjmij moduł i zainstaluj go ponownie.

UWAGA: Nieprawidłowe zainstalowanie modułu pamięci może spowodować, że uruchomienie komputera będzie niemożliwe. W przypadku takiej nieprawidłowości nie zostanie wyświetlony żaden komunikat.

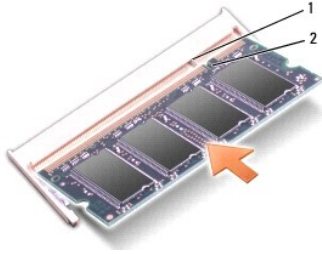

1	występ	2	wycięcie
---	--------	---	----------

➡ **OSTRZEŻENIE:** Jeżeli występują problemy z zamknięciem pokrywy dolnej, należy wyjąć moduły i zainstalować je ponownie. Wymuszanie zamknięcia pokrywy dolnej może doprowadzić do uszkodzenia komputera.

3. Zamontuj pokrywę dolną (patrz [Zakładanie pokrywy dolnej](#)).
4. Włóż akumulator do wnęki akumulatora lub przyłącz zasilacz do komputera i gniazda elektrycznego.
5. Włącz komputer.

Podczas rozruchu komputera zostanie wykryta dodatkowa pamięć i nastąpi automatyczna aktualizacja informacji o konfiguracji systemu.

W celu potwierdzenia ilości zainstalowanej pamięci w komputerze kliknij **Start**  → **Pomoc i obsługa techniczna** → **Informacje o systemie Dell**.

[Powrót do spisu treści](#)

[Powrót do spisu treści](#)

Mikrofon

Dell™ Studio 1535/1536 Opis gniazd i wtyków

- ⚠ PRZESTROGA:** Przed rozpoczęciem procedur opisanych w tej sekcji należy zapoznać się z instrukcjami dotyczącymi bezpieczeństwa dostarczonymi z komputerem.
- 🕒 OSTRZEŻENIE:** W celu uniknięcia wyładowania elektrostatycznego, pozbadź się ładunków statycznych używając opaski uziemiającej albo co pewien czas dotykając niemalowanej metalowej powierzchni (np. złącza z tyłu komputera).
- 🕒 OSTRZEŻENIE:** Aby uniknąć uszkodzenia płyty systemowej, przed rozpoczęciem pracy wewnątrz komputera należy wyjąć główny akumulator z wnętrza akumulatora w komputerze.

Wymowanie modułu mikrofonu

📌 UWAGA: Mikrofon analogowy nie jest dostępny, jeśli została zamówiona opcjonalna kamera. Wtedy z kamerą dostarczane są mikrofony cyfrowe.

1. Postępuj zgodnie z procedurami opisanymi w punkcie [Przed rozpoczęciem pracy](#).
2. Wyjmij podparcie dłoni Patrz [Wymowanie podparcia dłoni](#).
3. Odłącz przewód mikrofonowy od płyty systemowej i zdejmij moduł mikrofonu.



1	złącze mikrofonu	2	moduł mikrofonu
---	------------------	---	-----------------

Zakładanie modułu mikrofonu

1. Przyłącz kable karty USB/audio do płyty systemowej.
2. Przyłącz przewód mikrofonowy do złącza na płycie systemowej.
3. Załóż podparcie dłoni (patrz [Zakładanie podparcia dłoni](#)).

[Powrót do spisu treści](#)

[Powrót do spisu treści](#)

Karta sieciowa Mini-Card

Dell™ Studio 1535/1536 Opis gniazd i wtyków

PRZESTROGA: Przed rozpoczęciem procedur opisanych w tej sekcji należy zapoznać się z instrukcjami dotyczącymi bezpieczeństwa dostarczonymi z komputerem.

OSTRZEŻENIE: Aby uniknąć uszkodzenia płyty systemowej, przed rozpoczęciem pracy wewnątrz komputera należy wyjąć główny akumulator z wnęki akumulatora w komputerze.

Komputer obsługuje trzy gniazda Mini-Card:

- 1 Dwa gniazda pełnowymiarowych kart Mini-Card – dla sieci WWAN, WPAN, UWB, Bluetooth
- 1 Jedno gniazdo połówkowych kart Mini-Card – dla sieci WLAN

UWAGA: Zależnie od konfiguracji komputera może nie występować jedna lub więcej kart Mini-Card.

Obsługiwane są następujące typy kart Mini-Card:

- 1 Bezprzewodowa sieć lokalna (WLAN) — połówkowa karta Mini-Card
- 1 Szybka sieć szerokopasmowa (UWB) — pełnowymiarowa karta Mini-Card
- 1 Mobilny system szerokopasmowy lub bezprzewodowa sieć rozległa (WWAN) — pełnowymiarowa karta Mini-Card
- 1 Bezprzewodowa sieć osobista (WPAN) lub wewnętrzna karta z interfejsem bezprzewodowym Bluetooth® — pełnowymiarowa karta Mini-Card

UWAGA: Komputer może obsługiwać jednocześnie dwie pełnowymiarowe karty Mini-Card oraz jedną połówkową kartę Mini-Card.

UWAGA: Gniazdo WLAN obsługuje połówkowe karty Mini-Card.

Wymowanie karty Mini-Card

1. Postępuj zgodnie z zaleceniami przedstawionymi w części [Przed rozpoczęciem pracy](#).
2. Wymontuj pokrywę dolną (patrz [Zdejmowanie pokrywy dolnej](#)).

OSTRZEŻENIE: Przy odłączaniu kabla należy pociągnąć za złącze lub uchwyt, a nie za sam kabel. Niektóre kable mają złącza z zatrzaskami. Gdy odłączasz kabel tego rodzaju, przed odłączeniem wciśnij zatrzaski. Pociągając za złącza, trzymaj je w linii prostej, aby uniknąć zagięcia styków złącza. Ponadto przed przyłączeniem kabla należy upewnić się, że oba złącza są prawidłowo zorientowane i ustawione w jednej linii.

3. Odłącz kable antenowe od karty Mini-Card.

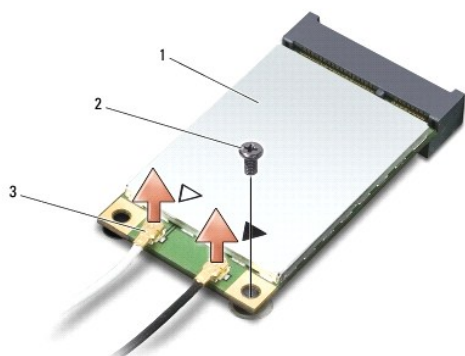

1	karta Mini-Card WWAN/WLAN	2	wkręt mocujący M2 x 3 mm	3	złącza kabli antenowych (2)
---	---------------------------	---	--------------------------	---	-----------------------------

UWAGA: Jeżeli wyjmiesz kartę Mini-Card WPAN/UWB, odłącz niebieski kabel antenowy od karty Mini-Card.

4. Odkręć wkręt mocujący, który łączy kartę Mini-Card z płytą systemową.
5. Unieś kartę Mini-Card ze złącza płyty systemowej.

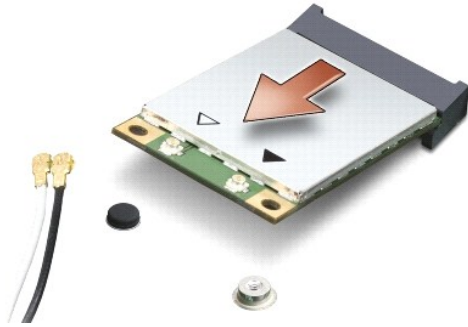

➡ **OSTRZEŻENIE:** Gdy karta Mini-Card nie znajduje się w komputerze, należy ją przechowywać w ochronnym opakowaniu antystatycznym. Aby uzyskać więcej informacji, patrz punkt „Ochrona przed wyładowaniami elektrostatycznymi” w dokumentacji dotyczącej bezpieczeństwa, dostarczonej z komputerem.

Wkładanie karty Mini-Card

➡ **OSTRZEŻENIE:** Włóż kartę Mini-Card UWB do złącza WWAN lub WPAN. Nie instaluj karty Mini-Card UWB w gnieździe kart WLAN. Mogłoby to spowodować uszkodzenie komputera.

1. Postępuj zgodnie z zaleceniami przedstawionymi w części [Przed rozpoczęciem pracy](#).

2. Wyjmij nową kartę Mini-Card z opakowania.

➡ **OSTRZEŻENIE:** Wkładając kartę do gniazda należy zastosować mocny i równomiernie rozłożony nacisk. W przypadku użycia nadmiernej siły można zniszczyć złącze.

3. Wsuń złącze karty Mini-Card pod kątem 45 do odpowiedniego złącza płyty systemowej. Na przykład, złącze kart WLAN posiada oznaczenie **WLAN** itd.

4. Wciśnij drugi koniec karty Mini-Card do gniazda i załóż wkręt mocujący.

5. Przyłącz odpowiednie kable antenowe do instalowanej karty Mini-Card. W poniższej tabeli podano oznaczenia barwne kabli antenowych dla każdego typu kart Mini-Card obsługiwanych przez komputer.

Złącza na karcie Mini-Card	Oznaczenia barwne kabli antenowych
WWAN (2 dwa kable antenowe)	
Main WWAN (biały trójkąt)	biały z szarym paskiem
Auxiliary WWAN (czarny trójkąt)	czarny z szarym paskiem
WLAN (2 lub 3 kable antenowe)	
Main WLAN (biały trójkąt)	biały
Auxiliary WLAN (czarny trójkąt)	czarny
MIMO WLAN (*szary trójkąt)	szary
WPAN (jeden kabel antenowy)	
WPAN	niebieski
* MIMO WLAN stanowi opcję i może nie występować we wszystkich komputerach.	

🔍 **UWAGA:** W niektórych komputerach może nie być szarego kabla antenowego. Obecność szarego kabla antenowego we wnęce karty Mini Card zależy od rodzaju wyświetlacza.

6. Nieużywane kable antenowe zabezpiecz nakładką ochronną z mylaru.

7. Załóż pokrywę dolną i przykręć wkręty.

8. Wsuwaj akumulator do wnęki aż do chwili usłyszenia kliknięcia.

9. Zainstaluj wymagane sterowniki i programy narzędziowe dla komputera. Więcej informacji zamieszczono w *Podręczniku technologii Dell*.

🔍 **UWAGA:** Jeśli instalujesz kartę komunikacyjną pochodzącą z innego źródła niż Dell, musisz zainstalować stosowne sterowniki i programy narzędziowe. Więcej informacji zamieszczono w *Podręczniku technologii Dell*.

[Powrót do spisu treści](#)

[Powrót do spisu treści](#)

Napęd optyczny

Dell™ Studio 1535/1536 Opis gniazd i wtyków

Wymywanie napędu optycznego

1. Postępuj zgodnie z procedurami opisanymi w punkcie [Przed rozpoczęciem pracy](#).
2. Zdejmij podparcie dłoni (patrz [Wymywanie podparcia dłoni](#)).
3. Odkręć trzy wkręty na napędzie optycznym i wyjmij napęd z wnęki.

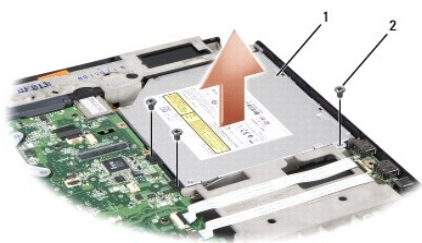

1	napęd optyczny	2	wkręty (3)
---	----------------	---	------------

Instalowanie napędu optycznego

1. Przyłącz złącze napędu optycznego do płyty systemowej.
2. Włóż i dokręć trzy wkręty na napędzie optycznym.
3. Załóż podparcie dłoni (patrz [Zakładanie podparcia dłoni](#)).

Wymywanie złącza przejściowego napędu optycznego

1. Postępuj zgodnie z procedurami opisanymi w punkcie [Przed rozpoczęciem pracy](#).
2. Zdejmij podparcie dłoni (patrz [Wymywanie podparcia dłoni](#)).
3. Odkręć trzy wkręty na napędzie optycznym i wyjmij napęd z wnęki.
4. Pociągnij i wyjmij złącze przejściowe napędu optycznego.



1	napęd optyczny	2	złącze przejściowe napędu optycznego
---	----------------	---	--------------------------------------

[Powrót do spisu treści](#)

[Powrót do spisu treści](#)

Podparcie dłoni

Dell™ Studio 1535/1536 Opis gniazd i wtyków

Wymowanie podparcia dłoni

⚠ PRZESTROGA: Przed rozpoczęciem poniższej procedury należy wykonać instrukcje dotyczące bezpieczeństwa dostarczone z komputerem.

1. Postępuj zgodnie z zaleceniami przedstawionymi w części [Przed rozpoczęciem pracy](#).
2. Wymontuj pokrywę dolną (patrz [Zdejmowanie pokrywki dolnej](#)).
3. Wykręć osiem wkrętów ze spodu komputera.



4. Wyjmij wszystkie karty Mini-Cards (patrz [Wymowanie karty Mini-Card](#)).
5. Wciśnij i wyjmij kartę ExpressCard lub kartę pamięci.
6. Wymontuj moduł wyświetlacza (patrz [Wymontowanie modułu wyświetlacza](#)).
7. Odkręć osiem wkrętów na podparciu dłoni.
8. Zdejmij złącza tabliczki dotykowej, czytnika linii papilarnych oraz głośników z płyty systemowej.

⚠ OSTRZEŻENIE: Nie używaj nadmiernej siły w celu zdjęcia podparcia dłoni z komputera. Jeśli poczujesz opór, delikatnie odegnij podparcie lub przyciśnij je, bądź naciskaj wydłuż krawędzi oddalając się od miejsca wystąpienia oporu aż do zdjęcia podparcia.

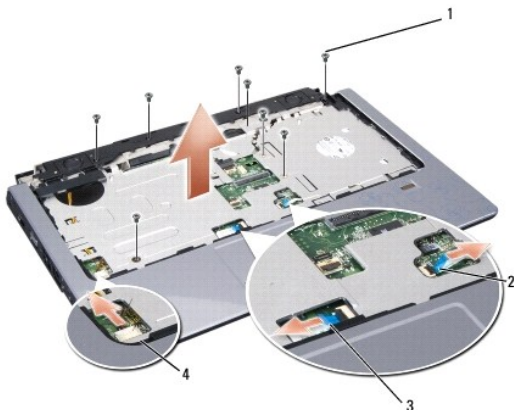

1	wkręty (8)	2	złącze czytnika linii papilarnych
3	złącze tabliczki dotykowej	4	złącze głośnika

9. Ostrożnie unieś tylną krawędź podparcia dłoni w pobliżu wsporników zawiasów od strony lewej ku prawej i delikatnie zdejmij podparcie dłoni z komputera.

Zakładanie podparcia dłoni

 **PRZESTROGA:** Przed rozpoczęciem poniższej procedury należy wykonać instrukcje dotyczące bezpieczeństwa dostarczone z komputerem.

1. Ustaw podparcie dłoni w jednej linii z podstawą komputera i delikatnie wciśnij na miejsce.
2. Przyłącz złącza tabliczki dotykowej, czytnika linii papilarnych oraz głośników do płyty systemowej.
3. Przykręć osiem wkrętów na podparciu dłoni.
4. Zamontuj moduł wyświetlacza (patrz [Zamontowanie modułu wyświetlacza](#)).
5. Załóż karty Mini Cards (patrz [Wkładanie karty Mini-Card](#)).
6. Przykręć osiem wkrętów na spodzie komputera.
7. Zamontuj pokrywę dolną (patrz [Zakładanie pokrywki dolnej](#)).

[Powrót do spisu treści](#)

[Powrót do spisu treści](#)

Zespół głośników

Dell™ Studio 1535/1536 Opis gniazd i wtyków

Wymontowanie zespołu głośników

⚠ PRZESTROGA: Przed rozpoczęciem poniższej procedury należy wykonać instrukcje dotyczące bezpieczeństwa dostarczone z komputerem.

1. Postępuj zgodnie z zaleceniami przedstawionymi w części [Przed rozpoczęciem pracy](#).
2. Zdejmij podparcie dłoni (patrz [Wyjmowanie podparcia dłoni](#)).
3. Odkręć cztery wkręty (po dwa z każdej strony) na głośnikach.
4. Zwolnij kabel głośników z zaczepów mocujących na podparciu dłoni i wyjmij zespół głośników.

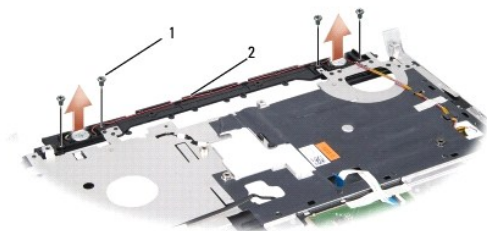

1	wkręty (4)	2	kabel głośników
---	------------	---	-----------------

Zamontowanie zespołu głośników

⚠ PRZESTROGA: Przed rozpoczęciem poniższej procedury należy wykonać instrukcje dotyczące bezpieczeństwa dostarczone z komputerem.

1. Załóż i dokręć cztery wkręty mocujące zespół głośników na podparciu dłoni.
2. Ostrożnie ułóż kable głośników umieszczając je w zaczepach mocujących na podparciu dłoni.
3. Załóż podparcie dłoni (patrz [Zakładanie podparcia dłoni](#)).

[Powrót do spisu treści](#)

[Powrót do spisu treści](#)

Płyta systemowa

Dell™ Studio 1535/1536 Opis gniazd i wtyków

Znajdujący się na płycie systemowej układ scalony systemu BIOS zawiera numer seryjny (Service Tag) komputera, nadrukowany także na etykiecie z kodem paskowym przyklejonej na spodzie komputera. Zestaw do wymiany płyty systemowej zawiera nośnik z programem narzędziowym umożliwiającym transfer numeru seryjnego na zamienną płytę systemową.

Wymontowanie zespołu płyty systemowej

⚠ PRZESTROGA: Przed rozpoczęciem procedur opisanych w tej sekcji należy wykonać instrukcje dotyczące bezpieczeństwa dostarczone z komputerem.

1. Postępuj zgodnie z zaleceniami przedstawionymi w części [Przed rozpoczęciem pracy](#).
2. Wyjmij moduły(-ów) pamięci (patrz [Wymywanie modułu\(-ów\) pamięci](#)).
3. Wyjmij dysk twardy (patrz [Wymywanie dysku twardego](#)).
4. Wyjmij kartę sieciową Mini-Card (patrz [Wymywanie karty Mini-Card](#)).
5. Wyjmij układ chłodzenia procesora (patrz [Wymontowanie zespołu chłodzenia procesora](#)).
6. Wyjmij procesor (patrz [Wymywanie modułu procesora](#)).
7. Zdejmij środkową pokrywę panelu sterowania (patrz [Zdejmowanie środkowej pokrywy panelu sterowania](#)).
8. Wyjmij klawiaturę (patrz [Wymontowanie klawiatury](#)).
9. Wyjmij moduł wyświetlacza (patrz [Wymontowanie modułu wyświetlacza](#)).
10. Wyjmij podparcie dłoni (patrz [Wymywanie podparcia dłoni](#)).
11. Wyjmij napęd optyczny (patrz [Wymywanie napędu optycznego](#)).



1	wkręty (4)	2	złącze płyty systemowej
---	------------	---	-------------------------

12. Odkręć cztery wkręty od strony górnej powierzchni płyty systemowej.
13. Odłącz kabel płyty systemowej i zdejmij płytę systemową.

⚠ UWAGA: Zależnie od konfiguracji systemu, przedstawiona tutaj liczba wkrętów może być większa niż liczba wkrętów występujących w komputerze.

Zamontowanie płyty systemowej

⚠ PRZESTROGA: Przed rozpoczęciem poniższej procedury należy wykonać instrukcje dotyczące bezpieczeństwa dostarczone z komputerem.

 **OSTRZEŻENIE:** Sprawdź, czy pod płytą systemową nie ma żadnych luźnych kabli.

1. Umieść płytę systemową na miejscu.
2. Przykręć cztery wkręty od strony górnej powierzchni płyty systemowej.
3. Przyłącz kabel płyty systemowej.
4. Wykonaj czynności przedstawione w punkcie [Wymontowanie zespołu płyty systemowej](#) w odwrotnej kolejności.

[Powrót do spisu treści](#)